

不凍式散水セット S-MVSHE/S-MVSH

お客様用

取扱説明書

保証書付

公益社団法人日本水道協会品質認証センター認証登録品

- この度は、不凍式散水セットをお求めいただき、まことにありがとうございます。この取扱説明書をよくお読みいただき正しくお使い下さい。
- 本製品は、不凍水抜栓を操作して止水することにより、立上り管内の水を抜き、凍結を防止する散水栓です。
- この取扱説明書には、保証書が付いておりますので大切に保管して下さい。



取扱説明書の記載内容および製品の仕様は、品質改良のため予告なしに変更する場合があります。

安全上のご注意



ここに示した警告および注意は、状況によって重大な結果に結びつく可能性があります。いずれも安全に関する重要な内容を記載していますので、内容をよく理解して正しくお使いください。

■安全表示について

危害、損害の程度を警告・注意に分けて表示しています。

 警告	人が死亡する、または重傷を負う恐れがあることを示します。
 注意	火傷やけがを負う恐れや物的損害が発生する恐れがあることを示します。

図記号の種類と意味

 してはいけないこと。(行為の禁止)
 注意すること。(注意の喚起)
 必ず行うこと。(行為の強制・指示)

注意

- 器具を分解しないで下さい。作動不良や漏水の原因になります。
 - 器具に強い衝撃を与えないで下さい。作動不良や漏水の原因になります。
 - ベンジン・シンナー・トルエン等の有機溶剤入りの洗剤は使用しないで下さい。塗装が剥がれたり、印刷が消えたり、部品が溶ける恐れがあります。
-
- 水抜き操作時、必ず立上り管に空気を吸入して下さい。立上り管に空気が入らないと水は抜けません。
 - 冬期間は、確実に水抜き操作をして下さい。器具の凍結は、器具が破損し、漏水の恐れがあります。
 - 不凍水抜栓は全閉・全開にしてお使い下さい。
 - 解凍作業をおこなう場合には、温度の上昇に十分注意して下さい。パッキン等が損傷・破損し、漏水の恐れがあります。
 - 収納時は、必ずホースを吐水口からはずして下さい。ホースが付いていると、汚水が逆流する恐れがあります。
 - 器具保守のため、月に一度程度の割合で操作し、確実に水が抜けることを確認して下さい。
 - 仕様の範囲内でお使い下さい。範囲外での使用は、器具の破損や性能劣化等の恐れがあります。

各部名称

■仕様

使用流体	水道水
使用温度	35℃以下
使用圧力	1.0MPa{10.2kgf/cm ² }以下
載荷重	20kN{2040kgf}以下

水道法性能基準適合(耐圧・浸出性能)

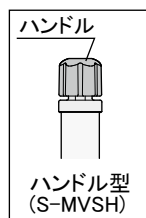
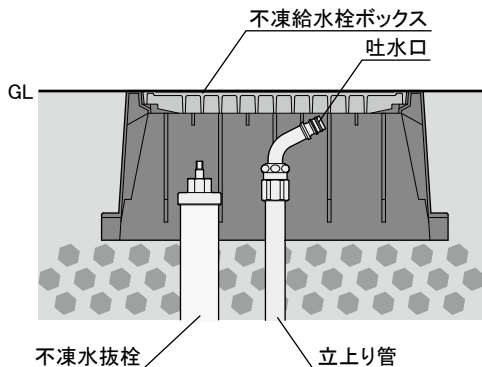

操作方法

- ①蓋を開け、ホースを接続します。
- ②共用栓カギをスピンドルに挿入します。(S-MVSHの場合)
- ③共用栓カギ・ハンドルで不凍水栓柱を左に止まるまで回して通水、右に止まるまで回して止水します。

⊘ ホース先端を水没させたまま止水しない

- ④使い終わったら、ホースをはずし、蓋を閉じて下さい。

⊘ 共用栓カギを紛失しない

❗ 収納時は不凍水抜栓を右に止まるまで回す

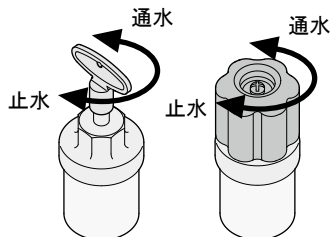
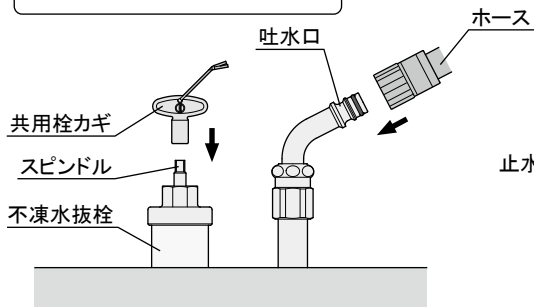
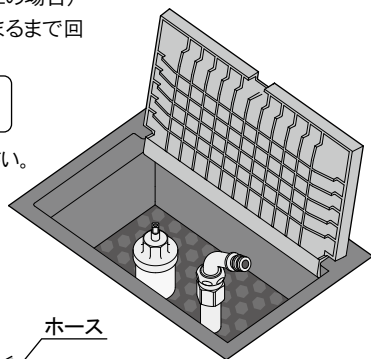

⚠ 注意

通水操作直後は吐水口(ホース)から水が飛び散ることがあります

保 証 書

※型 式	S-MVSHE / S-MVSH	
※保証期間	施工日(年 月 日)より2年間	
※お 客 様	氏 名	様
	住 所	
	電 話 番 号	()
※取 扱 店 及 び 工 事 店		

取扱店及び工事店様へ：※印欄は必ず記入してお渡しください。

<保証規定>

- 1.施工・取扱説明書に従った正常な状態で、保証期間内に故障した場合は、施工工事店または弊社が無料修理致します。
- 2.保証期間内に故障が発生した場合は、施工工事店にご依頼いただき、本書をご提示下さい。
- 3.保証期間内でも、次の場合は有料となります。
 - ①施工・使用上の誤りおよび不当な修理や改造による故障および損傷。
 - ②お買い上げ後の落下等による故障および損傷。
 - ③火災、地震、水害、落雷、その他の天変地異、特別な環境等による故障および損傷。
 - ④製品の凍結による故障および損傷。
 - ⑤本書の提示がない場合。
 - ⑥本書に施工年月日・お客様名・取扱店及び工事店名の記入のない場合、あるいは字句を書き換えられた場合。
- 4.保証期間を過ぎてから修理をご依頼になる場合も、本書をご提示下さい。
- 5.本書は再発行いたしません。大切に保管して下さい。

本書はここに明示した期間・条件のもとにおいて無料保証をお約束するものです。

株式会社 竹村製作所

本社/〒381-0017 長野県長野市小島127

お問い合わせ先

■お問い合わせのときには次のことをお知らせ下さい。

- ・製品名
- ・施工日
- ・詳しい状況、内容
- ・氏名、住所、電話番号
- ・その他、お気づきになられたこと

お客様ご相談窓口

フリーダイヤル

イーナフター



0120-107210

受付時間 月～金曜日 午前9:00～12:00 午後1:00～5:00

【土・日・祝日は休ませていただきます。また、これ以外の弊社休日につきましても休ませていただきますので、ご了承下さい】

株式会社 外村製作所

青森支店	〒030-0821 青森市勝田1-7-1	☎017-732-1210
秋田支店	〒010-0941 秋田市川尻町大川反170-29	☎018-888-1210
盛岡支店	〒020-0891 岩手県紫波郡矢巾町流通センター南3-9-13	☎019-632-2210
仙台支店	〒983-0034 仙台市宮城野区扇町5-9-18	☎022-238-9110
長野支店	〒381-0017 長野市小島135	☎026-251-0210
札幌営業所	〒065-0010 札幌市東区北十条東14丁目4-17	☎011-750-2100
山形営業所	〒990-2451 山形市吉原二丁目10-3	☎023-647-1210
福島営業所	〒960-0101 福島市瀬上町字本町65	☎024-552-2210
北関東営業所	〒321-0904 宇都宮市陽東5-14-11	☎028-683-1210
新潟出張所	〒950-0913 新潟市中央区鑑3-6-9-102	☎025-242-1300
甲府出張所	〒400-0047 甲府市德行3-6-3-303	☎055-220-1210
特販課	〒381-0017 長野市小島135	☎026-251-0210