

瞬間湯沸器配管水抜きバルブ

BS/BS-CK
BM/BM-S

施工・取扱説明書

保証書付

公益社団法人日本水道協会品質認証センター認証登録品

- この度は、瞬間湯沸器配管水抜きバルブをお求めいただき、まことにありがとうございます。この施工・取扱説明書をよくお読みいただき正しく施工し、お使い下さい。
- 本製品は、ハンドルを操作することにより、瞬間湯沸器配管の水を抜き、凍結を防止する器具です。
- この施工・取扱説明書には、保証書が付いておりますので大切に保管して下さい。



施工・取扱説明書の記載内容および製品の仕様は、品質改良のため予告なしに変更する場合があります。

安全上のご注意



ここに示した警告および注意は、状況によって重大な結果に結びつく可能性があります。いずれも安全に関する重要な内容を記載していますので、内容をよく理解して正しく施工し、お使い下さい。

■安全表示について

危害、損害の程度を警告・注意に分けて表示しています。

 警告	人が死亡する、または重傷を負う恐れがあることを示します。
 注意	火傷やけがを負う恐れや物的損害が発生する恐れがあることを示します。

図記号の種類と意味

 してはいけないこと。(行為の禁止)
 注意すること。(注意の喚起)
 必ず行うこと。(行為の強制・指示)

⚠ 注意

- ・器具を分解しないで下さい。作動不良や漏水の原因になります。
- ・落下等による衝撃を与えないで下さい。作動不良や漏水の原因になります。
- ⊘ 火気や熱源を近づけないで下さい。部品の劣化や変形により、作動不良の原因になります。
- ・ベンジン・シンナー・トルエン等の有機溶剤入りの洗剤は使用しないで下さい。塗装が剥がれたり、印刷が消えたり、部品が溶ける恐れがあります。
- ・作業時は保護具を使用して下さい。けがをする恐れがあります。
- ・器具の操作をおこなった後、瞬間湯沸器内の水抜きをして下さい。瞬間湯沸器内の水抜きをしないと空気が吸入されず水が抜けないため、凍結・破損し、漏水の恐れがあります。
- ・排水処理をおこなって下さい。排水処理をしないと漏水の恐れがあります。
- ・ハンドルを真上に向けて設置して下さい。ハンドルが上向きでないと、漏水の恐れがあります。
- ⚠ ハンドルは全閉・全開にしてお使い下さい。
- ・施工前、配管接続部の清掃をおこない砂・ゴミ等の異物を排出して下さい。異物によって損傷・破損し、漏水の恐れがあります。
- ・施工後、配管内の洗浄をおこない砂・ゴミ等の異物を排出して下さい。異物によって損傷・破損し、漏水の恐れがあります。
- ・仕様の範囲内でお使い下さい。範囲外での使用は、器具の破損や性能劣化等の恐れがあります。

施工例と各部名称

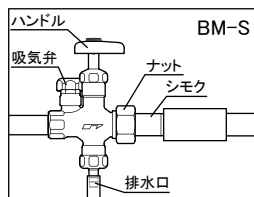
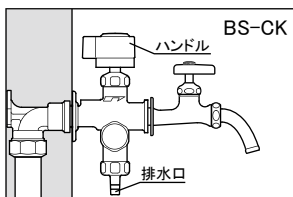
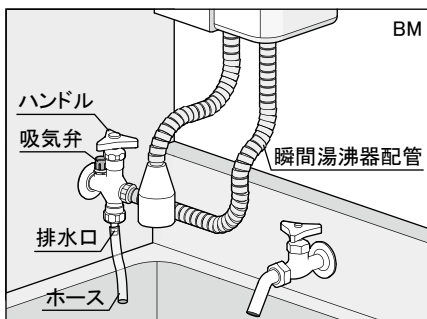

■仕様

使用流体	水道水
使用温度	35℃以下
使用圧力	0.75MPa(7.6kgf/cm ²)以下
水道法性能基準適合(耐圧・浸出性能)	

施工方法

1. 配管前に…

施工例を参考に、製品を流し台上部に設置できる場所を選んで下さい。

❗ ハンドルを真上に向ける

2. 配管との接続

BS/BS-CK(2分岐型)の場合

- ①1次側接続口にシーล剤を付け、給水エルボ等の給水接続口に取り付けます。このとき、ハンドルを必ず真上に向けて下さい。
※鋼管継手と本体の接続に、管端防食コアは使わないで下さい。
- ②水栓金具(蛇口等)にシーล剤を付け、2次側接続口に取り付けます。
※シーล剤を本体内部に入れないで下さい。
- ③瞬間湯沸器配管接続口に瞬間湯沸器配管を接続します。(キャップを付け替えると左右どちらでも接続できます。)
- ④排水口から排水が流れてもよいように処理して下さい。(排水口外径:8mm)

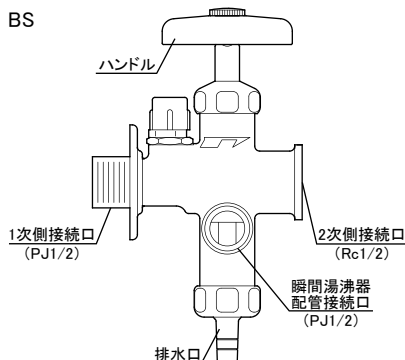

❗ 配管接続部を清掃する



BM/BM-Sの場合

- ①1次側接続口にシール剤を付け、給水エルボ等の給水接続口に取り付けます。このとき、ハンドルを必ず真上に向けて下さい。
※シール剤を本体内部に入れないで下さい。
※鋼管継手と本体の接続には、管端防食コートは使わないで下さい。
- ②瞬間湯沸器配管接続口に瞬間湯沸器配管を接続します。
- ③排水口から排水が流れてもよいように処理して下さい。(排水口外径:8mm)

- ❶ ハンドルを真上に向けて
- ❷ 配管接続部を清掃する

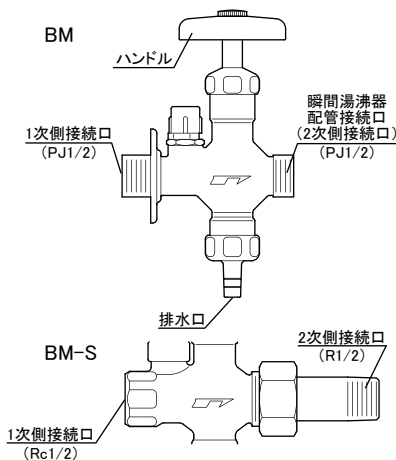

水が漏れたときは

1. 漏水を止める

- ①ストッパーを引き抜きます。
- ②キャップ/止めビスを止まるまで締めます。

2. 修理依頼

施工工事に修理を依頼します。

※キャップを締めたままだと、水抜栓を操作しても空気を吸入しないので水が抜けません。

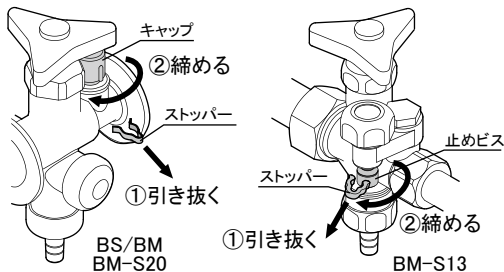

洗管と作動確認

■洗管

施工後、瞬間湯沸器を操作し、お湯を流して配管の洗浄をおこなって下さい。

■作動確認

洗管後、ハンドルを操作して水が抜ける(排水する)ことを確認して下さい。

操作方法

■水抜き操作(凍結防止)

- ①ハンドルを右に止まるまで回します。
- ②瞬間湯沸器内の水抜きコックを開けます。(排水口から瞬間湯沸器配管の水が抜けます)

■通水操作

- ①瞬間湯沸器内の水抜きコックを閉めます。
- ②ハンドルを左に止まるまで回します。(通水状態になります)

お手入れの際は

- ・汚れが軽い場合は、水で濡らした柔らかい布やスポンジ等で水洗いし、乾拭きして下さい
- ・汚れがひどい場合は、薄めた中性洗剤で汚れを落としてから水洗いし、乾拭きして下さい

保証書

※型式	BS / BS-CK / BM / BM-S		
※保証期間	施工日(年 月 日)より2年間		
※お客様	氏名	様	
	住所		
	電話番号	()	
※取扱店 及び 工事店			

取扱店及び工事店様へ：※印欄は必ず記入してお渡ください。

<保証規定>

- 1.施工・取扱説明書に従った正常な状態で、保証期間内に故障した場合は、施工工事店または弊社が無料修理致します。
- 2.保証期間内に故障が発生した場合は、施工工事店にご依頼いただき、本書をご提示下さい。
- 3.保証期間内でも、次の場合は有料となります。
 - ①施工・使用上の誤りおよび不当な修理や改造による故障および損傷。
 - ②お買い上げ後の落下等による故障および損傷。
 - ③火災、地震、水害、落雷、その他の天変地異、特別な環境等による故障および損傷。
 - ④製品の凍結による故障および損傷。
 - ⑤本書の提示がない場合。
 - ⑥本書に施工年月日・お客様名・取扱店及び工事店名の記入のない場合、あるいは字句を書き換えられた場合。
- 4.保証期間を過ぎてから修理をご依頼になる場合も、本書をご提示下さい。
- 5.本書は再発行いたしません。大切に保管して下さい。

本書はここに明示した期間・条件のもとにおいて無料保証をお約束するものです。

株式会社 竹村製作所

本社/〒381-0017 長野県長野市小島127

お問い合わせ先

■お問い合わせのときには最寄の支店・営業所まで次のことをご知らせ下さい。

- ・製品名
- ・詳しい状況、内容
- ・その他、お気づきになられたこと
- ・施工日
- ・氏名、住所、電話番号

株式会社 竹村製作所

支店・営業所/札幌・青森・秋田・盛岡・山形・仙台・福島・北関東・新潟・長野・甲府
ホームページアドレス <https://www.takemura-ss.com>

お客様ご相談窓口

フタバ

イーナフター



0120-107210

月～金 AM9:00～12:00 PM1:00～5:00