

固定バンド

SM-QPS40 / SM-CS34

施工説明書

■この度は、固定バンドをお求めいただき、まことにありがとうございます。この施工説明書をよく読みいただき正しく施工し、お使い下さい。

■本製品は、壁面を利用して水栓柱を固定する器具です。



施工説明書の記載内容および製品の仕様は、品質改良のため予告なしに変更する場合があります。

安全上のご注意





ここに示した警告および注意は、状況によって重大な結果に結びつく可能性があります。いずれも安全に関する重要な内容を記載していますので、内容をよく理解して正しく施工して下さい。

■安全表示について

危害、損害の程度を警告・注意に分けて表示しています。

 警告	人が死亡する、または重傷を負う恐れがあることを示します。
 注意	火傷やけがを負う恐れや物的損害が発生する恐れがあることを示します。

図記号の種類と意味

 禁止	してはいけないこと。(行為の禁止)
 注意	注意すること。(注意の喚起)
 強制	必ず行うこと。(行為の強制・指示)
 注意	 ・落下等による衝撃を与えないで下さい。不良の原因になります。

施工例

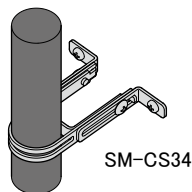
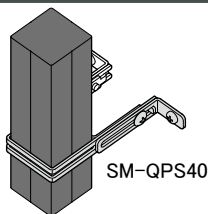

部品名称

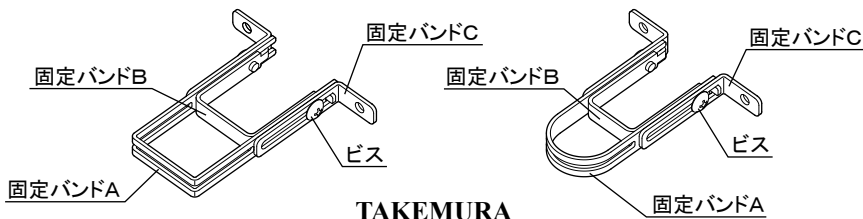

施工方法

1. 取り付け前に・・・

- ①水栓柱と壁面の距離Lを下表に合わせて水栓柱を施工して下さい。
- ②仮組みされている製品のビスをはずして下さい。

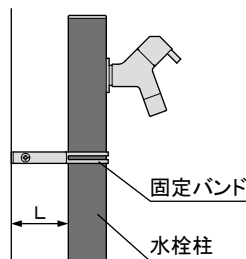

型式	水栓柱と壁面の距離L (mm)	水栓柱の形状
SM-QPS40	60～95	40mm (幅) × 40mm (奥行き)
SM-CS34	63～98	34mm (直径)

2. 取り付け

- ①水栓柱の外筒に固定バンドA・固定バンドB・固定バンドCを同梱されているビスで仮止めます。
- ②固定バンドCを壁に突き当てた状態で、壁面にビス(市販品)で固定します。(2ヶ所)
- ③固定バンドAと固定バンドBで外筒を挟み、仮止めていたビスで固定します。(2ヶ所)

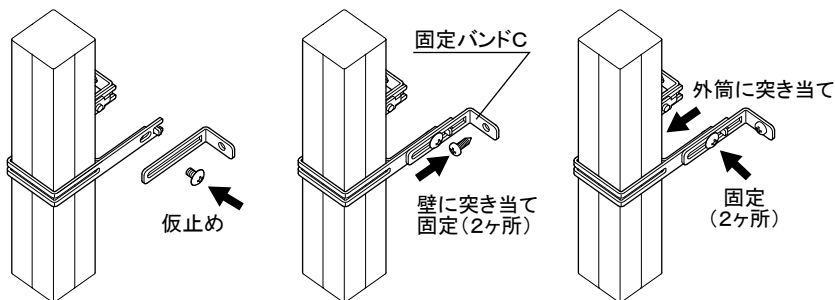

お問い合わせ先

■お問い合わせのときには最寄の支店・営業所まで次のことをお知らせ下さい。

- ・製品名
- ・詳しい状況、内容
- ・その他、お気づきになられたこと
- ・施工日
- ・氏名、住所、電話番号

株式会社 外村製作所

支店・営業所／札幌・青森・秋田・盛岡・山形・仙台・福島・北関東・新潟・長野・甲府
ホームページアドレス <https://www.takemura-ss.com>

お客様ご相談窓口

フリーダイヤル 0120-107210
イーナフター
月～金 AM9:00～12:00 PM1:00～5:00