

# 遠隔開閉器オプション

## 振れ止め金具 防雪カバー/豪雪カバー

### 工事店様用

### 施工説明書

■この度は、遠隔開閉器オプションをお求めいただき、まことにありがとうございます。この施工説明書をよくお読みいただき正しく施工して下さい。

■本製品は、遠隔開閉器をより快適に使用する器具です。

ベンジン・シンナー・トルエン等の有機溶剤入りの洗剤は使用しないで下さい  
塗装が剥がれたり、印刷が消えたり、部品が溶ける恐れがあります

### 施工例とセット内容

振れ止め金具

SM-L  
SM-S

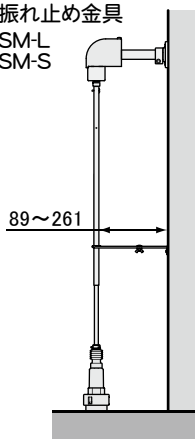

防雪カバー

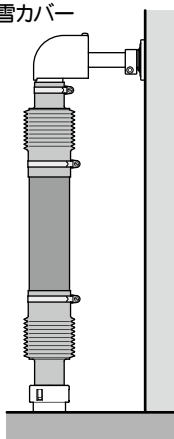

豪雪カバー

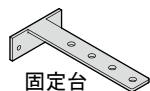
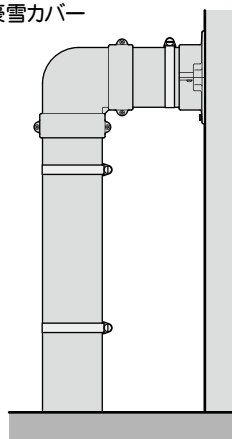

固定台

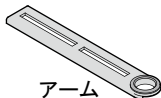

アーム

🔩 タッピンネジ×2

🔩 ボルト 🌀 ばね座金

🌀 座金 🏠 蝶ナット

🔩 ホースクリップ(大)×2

🔩 ホースクリップ(小)

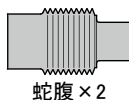

蛇腹×2

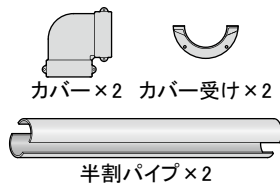

カバー×2 カバー受け×2

半割パイプ×2

🔩 ホースクリップ×3

🔩 タッピンネジ(大)×4

🔩 タッピンネジ(小)×6

TAKEMURA

# 防雪カバーの施工方法

## 1. 施工前に・・・

- ① 硬質塩化ビニル管 (VU50) を用意して下さい。
- ② カバーの下側から固定台までの高さLを測定します。
- ③ 硬質塩化ビニル管を測定したLから約220mm引いた長さに切断して下さい。
- ④ 遠隔開閉器から角棒をはずします。

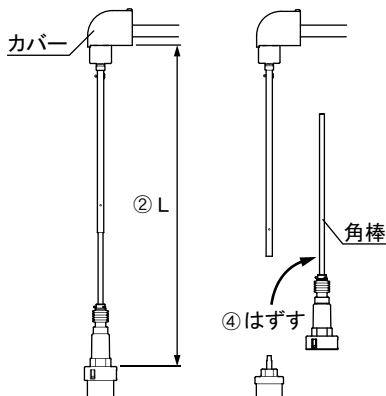
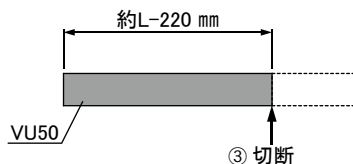

## 2. 遠隔開閉器への取り付け

- ① 硬質塩化ビニル管 (VU50) と蛇腹をホースクリップ (大) で接続します。
- ② 遠隔開閉器の角パイプにホースクリップ (小)・防雪カバーを通し、カバーと蛇腹をホースクリップ (小) で接続します。
- ③ 防雪カバーの中の角パイプに角棒を通し、水抜栓と角棒を接続して下さい。

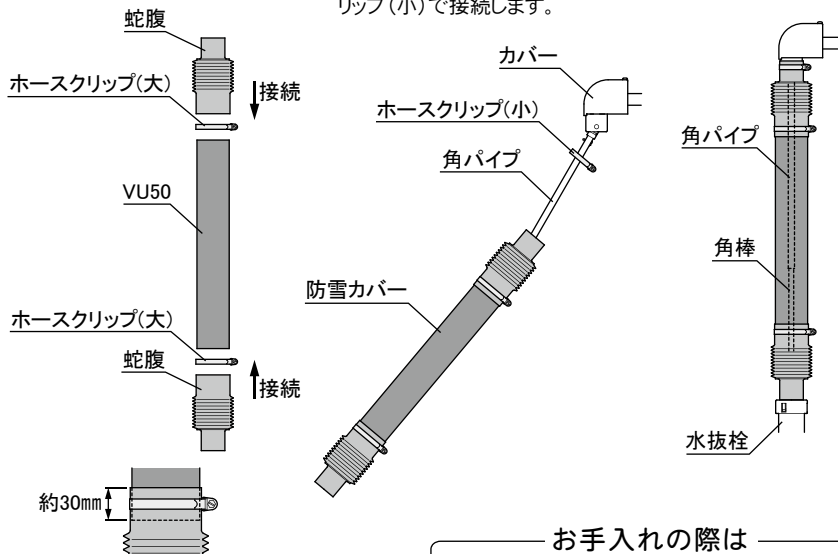

- ❶ 蛇腹をVU50に約30mm挿入する

### お手入れの際は

- ・汚れが軽い場合は、水で濡らした柔らかい布やスポンジ等で水洗いし、乾拭きして下さい
- ・汚れがひどい場合は、薄めた中性洗剤で汚れを落としてから水洗いし、乾拭きして下さい

# 豪雪カバーの施工方法

## 1. 施工前に・・・

- ①カバーの下側からGLまでの高さL1と壁からカバーまでの距離L2を測定します。
- ②半割パイプ(2本)をL1から45mm引いた長さで、L2から15mm引いた長さに切断します。

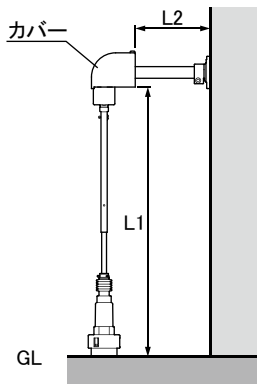
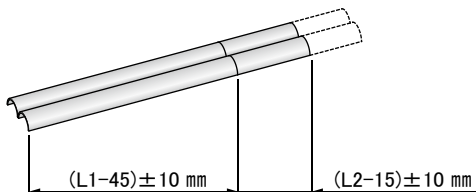

## 2. 遠隔開閉器への取り付け

- ①遠隔開閉器の固定台にカバー受けをタッピンネジ(小)で2ヶ所固定します。
- ②カバー受けを壁へタッピンネジ(大)で4ヶ所固定します。
- ③短い半割パイプをホースクリップで止めて、カバー受けに挿入します。

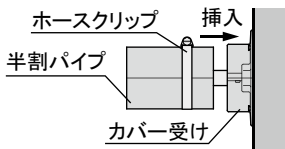
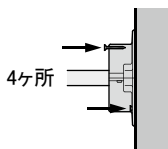
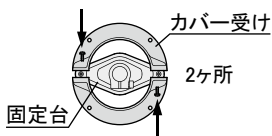

- ④長い半割パイプを遠隔開閉器にかぶせ、ホースクリップで2ヶ所止めます。
- ⑤半割パイプにカバーを取り付け、タッピンネジ(小)で4ヶ所固定して下さい。

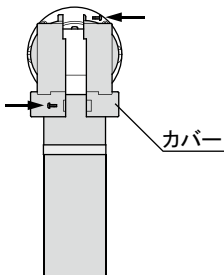
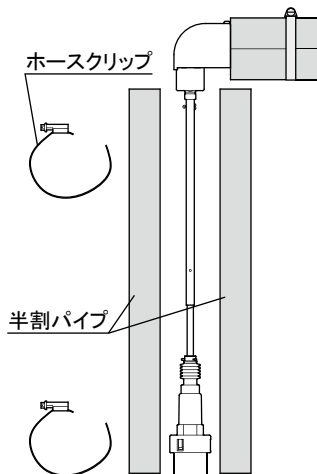

### — お手入れの際は —

- 汚れが軽い場合は、水で濡らした柔らかい布やスポンジ等で水洗いし、乾拭きして下さい
- 汚れがひどい場合は、薄めた中性洗剤で汚れを落としてから水洗いし、乾拭きして下さい





# 振れ止め金具の施工方法

## 1. アーム・固定台の切断 (SM-Lのみ)

- ①壁面から遠隔開閉器角パイプまでの距離Lを測定します。
- ②下表に従い、切断する必要があるらばアーム・固定台を切断します。

指示された寸法以外で切断しない

(単位: mm)

L	アームの切断寸法	固定台の切断寸法
89~129	70 	50 
114~164		25 
139~189		0 

- ③切断面のバリを取り、端面に腐食防止のため塗装等をして下さい。

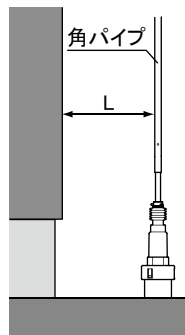

切断の悪い例

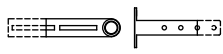

## 2. アーム・固定台の組立て

- ①アームの穴に遠隔開閉器の角パイプを通して下さい。
- ②アームの溝に固定台を下から重ねて下さい。

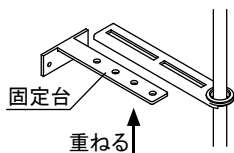
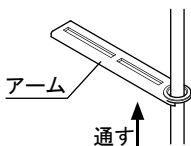

- ③ボルトを固定台の穴に通し、座金・ばね座金・蝶ナットをボルトに通し、蝶ナットを軽く締めて下さい。
- ④壁面に固定台を押し付け、タッピンネジで2ヶ所固定します。
- ⑤蝶ナットをきつく締めて下さい。  
(ばね座金が平らに変形すること)

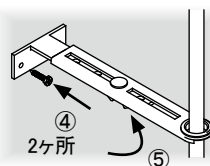

## お問い合わせ先

■お問い合わせのときには最寄の支店・営業所まで次のことお知らせ下さい。

- ・製品名
- ・詳しい状況、内容
- ・その他、お気づきになられたこと
- ・施工日
- ・氏名、住所、電話番号

# 株式会社 外村製作所

支店・営業所 / 札幌・青森・秋田・盛岡・山形・仙台・福島・北関東・新潟・長野・甲府  
ホームページアドレス <https://www.takemura-ss.com>

お客様ご相談窓口

フリーダイヤル 0120-107210

月～金 AM9:00～12:00 PM1:00～5:00